

# Spis treści

WARTO WIEDZIEĆ	3
PRÓBKI KOLORÓW	5
KOLEKCJA SKRZYDEŁ <b>MODUŁOWYCH</b>	6
KOLEKCJA SKRZYDEŁ <b>PŁASKICH</b>	16
DRZWI WEJŚCIOWE WEWNĄTRZKLATKOWE	20
<b>INFORMACJE TECHNICZNE</b>	22
WENTYLACJA	23
Ościeżnica <b>BLOKOWA</b>	24
Ościeżnica <b>REGULOWANA (PRZYLGOWE)</b>	26
Ościeżnica <b>REGULOWANA (BEZPRZYLGOWE)</b>	28
System przesuwny <b>NAŚCIENNY</b>	30
Akcesoria <b>EGO LINE</b>	<b>31</b>

# EGO LINE

## NOWOŚCI

### Royal

str. 12

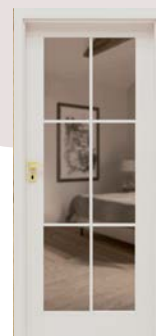

### Durano

str. 14



### Limes

str. 16



### Pure Line

str. 18



### Entrum

str. 20



## 1. DRZWI MODUŁOWE

## DRZWI MODUŁOWE

Konstrukcję **drzwi modułowych** stanowią 2 pionowe ramiaki oraz ramiak górny i dolny. Wypełnienie skrzydła to płytciny lub szyby o różnej grubości. Do każdego modelu można wybrać okleinę dekoracyjną. W drzwiach tych szyby i inne wypełnienia nie są montowane za pomocą listwy przyszybowej, lecz jednocześnie z elementami konstrukcji drzwi, co znacznie poprawia ich stabilność.

## MASYWNA KONSTRUKCJA RAMOWA

Brak listwy przyszybowej



Szeroki wybór  
KLAMEK



## WENTYLACJA

Podcięcie, tuleje PCV, metalowe okrągłe lub metalowe kwadratowe



## SATINATO

Szyba matowa



## ZAKRĄGLONE KRAWĘDZIE

Bezpieczna konstrukcja



## WYPEŁNIENIE SKRZYDŁA

Modułowe płytciny o różnej grubości



## WYTRZYMAŁOŚĆ NA OBCIĄŻENIA

2 lub 3 (od szer. „90”) zawiasy czopowe wkręcane

## 2. DRZWI PŁASKIE

**Drzwi płaskie** wizualnie są lżejsze niż modułowe. Konstrukcję stanowi ramiak wykonany z płyty MDF. Wypełnienie to „plaster miodu” lub płyta wiórowo-otworowa, którą można zamówić za dopłatą. Rama wraz z wypełnieniem oklejona jest obustronnie płytą HDF o grubości 3 mm oraz okleiną dekoracyjną. Do montażu wypełnień w tych modelach stosuje się listwy przyszybowe.

## STABILNA KONSTRUKCJA

Mocny ramiak z MDF wraz z wypełnieniem tworzą trwałe i stabilne skrzydło



## WYTRZYMAŁOŚĆ NA OBCIĄŻENIA

2 lub 3 (od szer. „90”) zawiasy czopowe wkręcane



## WYPEŁNIENIE PODSTAWOWE

„plaster miodu”



## WYPEŁNIENIE OPCJONALNE

Płyta wiórowo-otworowa



## DWA RODZAJE KRAWĘDZI

- technologia SOFT – krawędź zaokrąglona
- technologia CUT EDGE – krawędź 90°



Szeroki wybór  
KLAMEK



## WENTYLACJA

Tuleje, podcięcie lub kratka\*  
(\* wyłącznie w wybranych skrzydłach)

## DRZWI PRZYLGOWE I BEZPRZYLGOWE

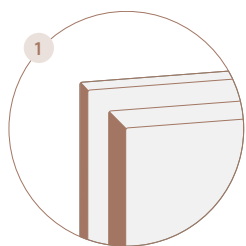

### DRZWI PRZYLGOWE

Krawędź **drzwi przylgowych** zakończona jest felcem (rys. 1) zachodzącym na ościeżnicę. Drzwi wykonane w ten sposób nie licują się z ościeżnicą.

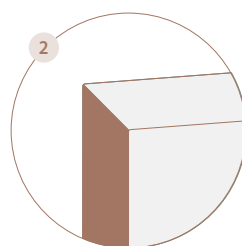

### DRZWI BEZPRZYLGOWE

Krawędź **drzwi bezprzylgowych** jest jednolitą płaszczyzną. Drzwi wykonane w ten sposób licują się z ościeżnicą od strony zawiasowej. (rys. 2).

## DRZWI PRAWY I LEWE

Przed zakupem drzwi warto zastanowić się, w którą stronę powinny się otwierać. Dla bezpieczeństwa skrzydła łazienkowe czy kuchenne montujemy tak, aby otwierały się na zewnątrz. W pozostałych pomieszczeniach zależne jest to od wygody użytkowników i układu mieszkania lub domu.

Kolejny etap to określenie jakich drzwi szukamy: prawych czy lewych. Co to oznacza? Jeśli zawiasy będą zamontowane po prawej stronie ościeżnicy, znaczy, że potrzebujemy drzwi prawych, jeśli odwrotnie – przydatne nam będą drzwi lewe. Warto więc przed wyjazdem do sklepu szczególnie przemyśleć tę kwestię i spisać listę potrzebnych drzwi prawych i lewych oraz dla każdego z nich określić kierunek otwierania.

### DRZWI LEWE

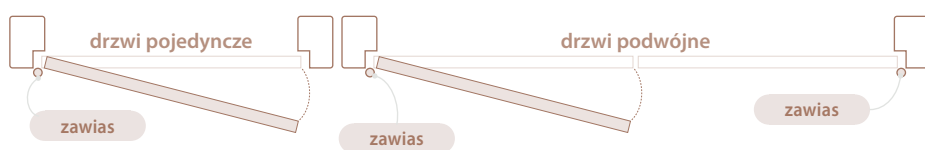

### DRZWI PRAWY

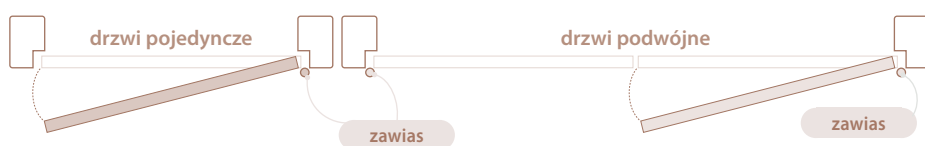

## OBLICZANIE CENY DRZWI

W większości przypadków podane ceny są cenami za skrzydło bez ościeżnicy i klamki (od tej reguły istnieją wyjątki – prosimy o sprawdzanie opisów pod tabelami cenowymi kolekcji). W celu uzyskania pełnej ceny zestawu należy zastosować następujące obliczenie:



cena skrzydła

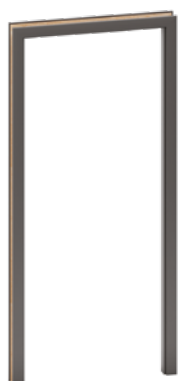

cena ościeżnicy



cena klamki



cena zestawu

## LEGENDA

Prosimy zwrócić uwagę na adnotacje oznaczone poniższymi ikonami. Zawierają one istotne informacje związane z opcjami wykonania danego modelu skrzydła.

bezprzylgowe



przylgowe



pojedyncze



podwójne



przesuwne



z wentylacją



zaokrąglona krawędź



oklejanie „soft”



oklejanie „cut edge”

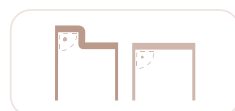

ENDURO ●●○○○

**Klasa pokrycia ENDURO:** okleina o wysokim walorze wzorniczym i bardzo dobrym odwzorowaniu naturalnego rysunku drewna. Charakteryzuje się dobrymi właściwościami wytrzymałościowymi.

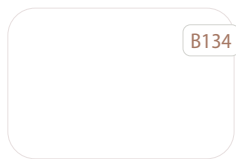

biały (lindo)

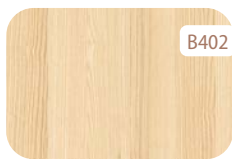

coimbra

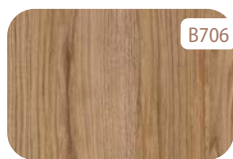

dąb jesienny

ENDURO 3D ●●○○○

**Klasa pokrycia ENDURO 3D:** trójwymiarowe odwzorowanie struktury drewna oraz dobra wytrzymałość.

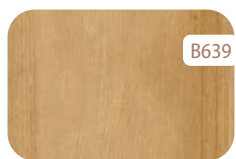

dąb europejski

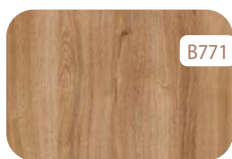

dąb karlstad

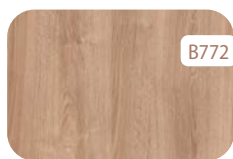

dąb skandynawski



dąb popielaty



antracyt

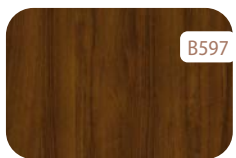

orzech klasyczny

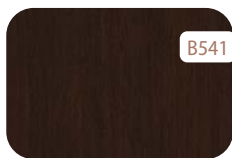

dąb szlachetny

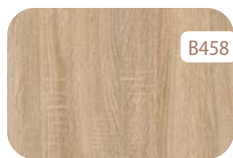

dąb sonoma

ENDURO PLUS ●●○○○

**Klasa pokrycia ENDURO PLUS:** grupa oklein o wysokim walorze wzorniczym, wyczuwalnej strukturze oraz dobrej wytrzymałości.



modrzew syberyjski

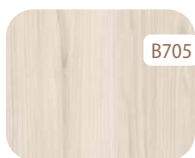

dąb wiosenny

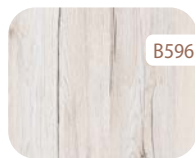

dąb śnieżny

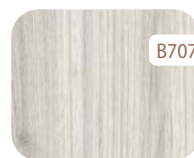

dąb zimowy

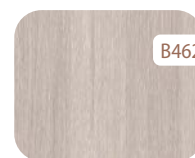

cedr forte

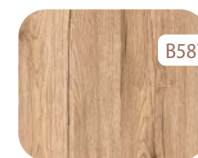

dąb naturo

LAMINOLACK ●●●●○

**Klasa pokrycia LAMINOLACK:** wysokiej jakości okleina polipropylenowa charakteryzuje się doskonałymi właściwościami wytrzymałościowymi.

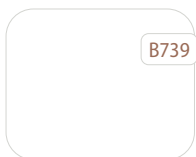

biały mat

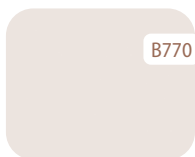

kaszmir mat

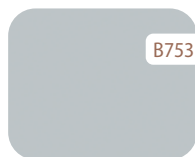

jasnoszary mat



zielony mat

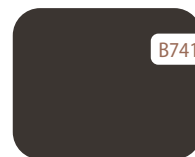

grafit mat



czarny mat



dąb narbonne

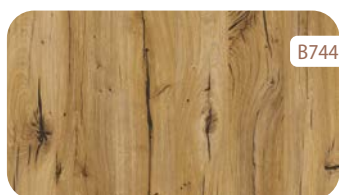

dąb flagstaff



dąb catania



dąb grandson

MATERA 3 przyłgowe w okleinie dąb szlachetny B541



## CENNIK SKRZYDEŁ

	netto/brutto
ENDURO/PLUS/3D	452,00 / 555,96
LAMINOLACK	512,00 / 629,76

CENA (W PLN) ZA SKRZYDŁO BEZ OŚCIEŻNICY I KLAMKI

## OPCJE SKRZYDŁA

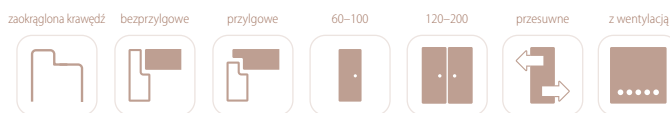

## KOLORYSTYKA

### ENDURO ..



### ENDURO 3D ..

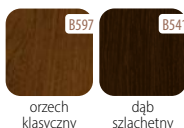

### ENDURO PLUS ..



### ENDURO PLUS ..

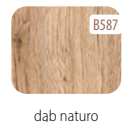

### LAMINOLACK ..





## KONSTRUKCJA

1 element wypełnienia (w zależności od modelu):

- 1 szkło hartowane:
- satinato – 4 mm
  - płycina – 4 mm

2 elementy wypełnienia: płycina 22mm

3 ramiak dolny – płyta MDF

4 ramiak pionowy – płyta MDF

- krawędzie boczne i krawędź górna są okleinowane
- krawędzie pionowe skrzydeł są zaokrąglone (więcej informacji na str. 22)
- w skrzydłach podwójnych występuje felc i przeciwfelc (rysunek na str. 22)
- skrzydło przygotowane do podcięcia max. o 30 mm (podcięcie we własnym zakresie)



## WYPOSAŻENIE STANDARDOWE

przyłgowe	zamek o rozstawie 72 mm do klucza powtarzalnego, blokady WC lub wkładki patentowej
	zawiasy standardowe czopowe wkręcane 13,5/9 – 2 sztuki w skrzydłach „60”–„80”, 3 sztuki w skrzydłach „90”–„100”
beprzyłgowe	zamek magnetyczny o rozstawie 90 mm do klucza powtarzalnego, 95 mm do blokady WC oraz 85 mm do wkładki patentowej
	frezowanie pod zawiasy wpuszczane z regulacją 3D

## DEDYKOWANE OŚCIEŻNICE

[OB3] blokowa (możliwość dodania opaski 10 x 60 mm lub 16 x 80 mm)	STR. 24
[ORS1] regulowana do skrzydeł przyłgowych z opaską płaską 60 mm	STR. 26
[ORS8] regulowana do skrzydeł przyłgowych z opaską płaską 80 mm	STR. 26
[ORS7] regulowana do skrzydeł bezprzyłgowych z opaską płaską 60 mm	STR. 28
[ORS10] regulowana do skrzydeł bezprzyłgowych z opaską płaską 80 mm	STR. 28
[ORS4] regulowana 90° do skrzydeł bezprzyłgowych z opaską płaską 80 mm	STR. 28

## OPCJE DODATKOWE

skrzydło bez otworu na klucz	BEZ DOPLAT	
skrzydło w szerokości „100”	65,00 / 79,95 (szt.)	
skrzydło bezprzyłgowe	65,00 / 79,95	
drzwi dwuskrzydłowe	88,00 / 108,24	
skrzydło przesuwne	65,00 / 79,95	
dodatkowy zawias do skrzydeł przyłgowych w rozmiarach „60”–„80”	6,00 / 7,38 (szt.)	
dodatkowy zawias w skrzydłach bezprzyłgowych (dostarczany z ościeżnicą)	125,00 / 153,75	
zawias czopowy czarny do samodzielnego montażu (skrzydło, oraz ościeżnica)	12,00 / 14,76 (kpl.)	
nasadka na zawias (kolorystyka: chrom, chrom satyna, złoty, czarny, biały) – komplet na 1 szt. zawiasu	12,00 / 14,76 (kpl.)	
zamek czarny do samodzielnego montażu	16,00 / 19,68 (szt.)	
podcięcie wentylacyjne	30,00 / 36,90	
PCV	30,00 / 36,90 (kpl.)	
tuleje	metalowe, okrągłe (chrom, złoty)	220,00 / 270,60 (kpl.)
	metalowe, kwadratowe (chrom, nikiel)	220,00 / 270,60 (kpl.)

Dodatkowe informacje: wyposażenie i akcesoria

STRONA 30

## PRZESZKLENIA

strona blyszcząca szyby znajduje się po stronie zawiasów

BEZ DOPLAT

SATINATO



NOVE 3 przyglowe w okleinie dąb sonoma B458

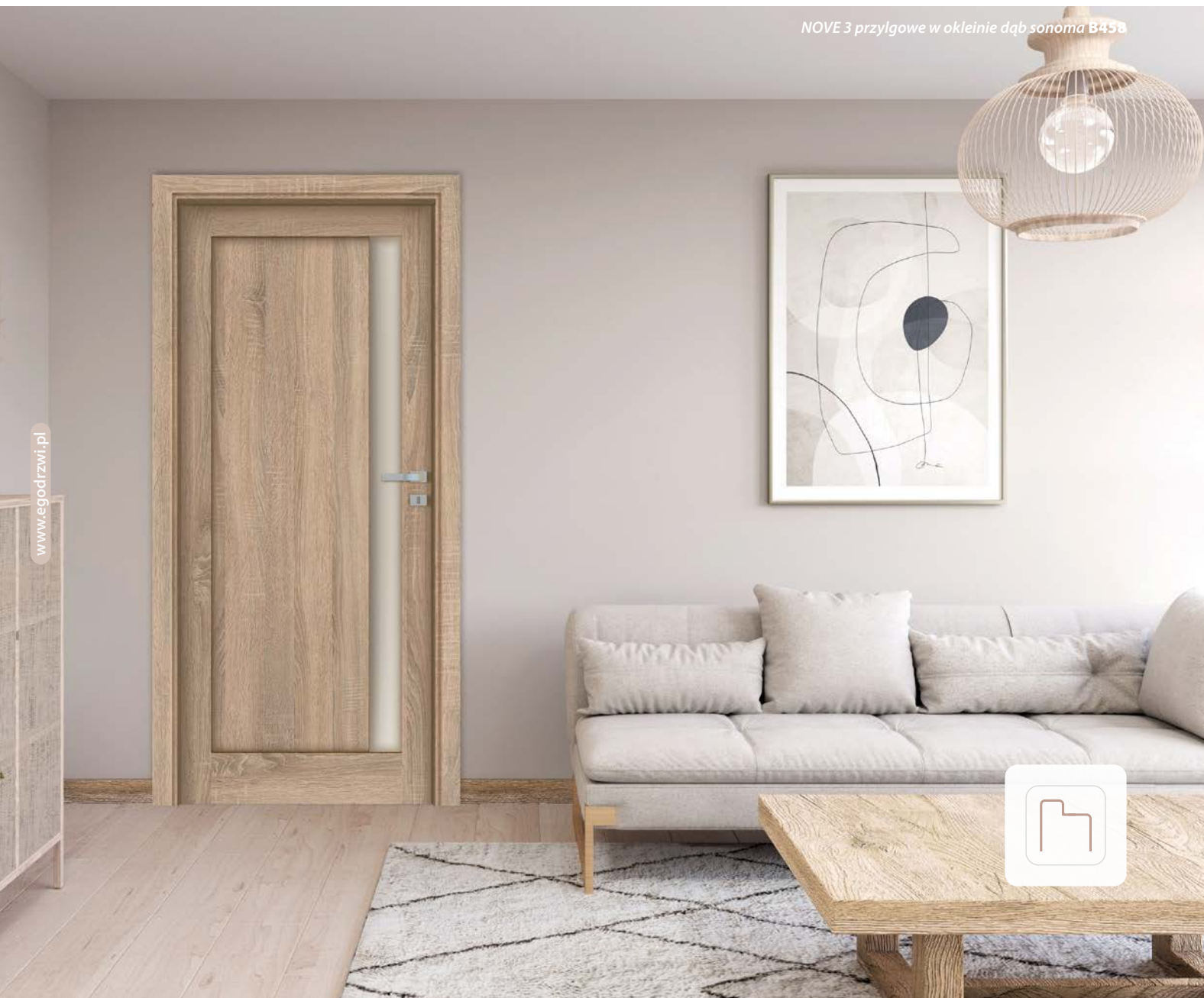

www.egodrzwi.pl

## CENNIK SKRZYDEŁ

netto/brutto

ENDURO/PLUS/3D	528,00 / 649,44
LAMINOLACK	588,00 / 723,24

CENA (W PLN) ZA SKRZYDŁO BEZ OŚCIEŻNICY I KLAMKI

## OPCJE SKRZYDŁA

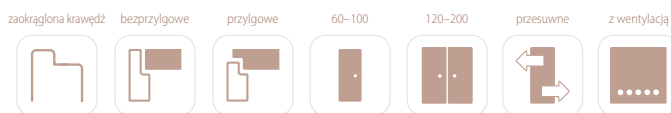

## KOLORYSTYKA

### ENDURO ..



### ENDURO 3D ..



### ENDURO PLUS ..



### ENDURO PLUS ..

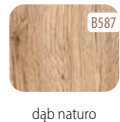

### LAMINOLACK ..





## KONSTRUKCJA

- 1 element wypełnienia (w zależności od modelu): szkło hartowane – 4 mm
- 2 element wypełnienia: płytina – 10 mm lub 16mm w zależności od modułu
- 3 ramiak dolny – płyta MDF
- 4 ramiak pionowy – płyta MDF



- krawędzie boczne i krawędź górna są okleinowane
- krawędzie pionowe skrzydeł są zaokrąglone (więcej informacji na str. 22)
- w skrzydłach podwójnych występuje felc i przeciwfelc (rysunek na str. 22)
- skrzydło przygotowane do podcięcia max. o 30 mm (podcięcie we własnym zakresie)

## WYPOSAŻENIE STANDARDOWE

przyłgowe	zamek o rozstawie 72 mm do klucza powtarzalnego, blokady WC lub wkładki patentowej
	zawiasy standardowe czopowe wkręcane 13,5/9 – 2 sztuki w skrzydłach „60”–„80”, 3 sztuki w skrzydłach „90”–„100”
beprzyłgowe	zamek magnetyczny o rozstawie 90 mm do klucza powtarzalnego, 95 mm do blokady WC oraz 85 mm do wkładki patentowej
	frezowanie pod zawiasy wpuszczane z regulacją 3D

## DEDYKOWANE OŚCIEŻNICE

[OB3] blokowa (możliwość dodania opaski 10 x 60 mm lub 16 x 80 mm)	STR. 24
[ORS1] regulowana do skrzydeł przyłgowych z opaską płaską 60 mm	STR. 26
[ORS8] regulowana do skrzydeł przyłgowych z opaską płaską 80 mm	STR. 26
[ORS7] regulowana do skrzydeł bezprzyłgowych z opaską płaską 60 mm	STR. 28
[ORS10] regulowana do skrzydeł bezprzyłgowych z opaską płaską 80 mm	STR. 28
[ORS4] regulowana 90° do skrzydeł bezprzyłgowych z opaską płaską 80 mm	STR. 28

## OPCJE DODATKOWE

skrzydło bez otworu na klucz	<b>BEZ DOPLAT</b>	
skrzydło w szerokości „100”	65,00 / <b>79,95</b> (szt.)	
skrzydło bezprzyłgowe	65,00 / <b>79,95</b>	
drzwi dwuskrzydłowe	88,00 / <b>108,24</b>	
skrzydło przesuwne	65,00 / <b>79,95</b>	
dotychczasowy zawias do skrzydeł przyłgowych w rozmiarach „60”–„80”	6,00 / <b>7,38</b> (szt.)	
dotychczasowy zawias w skrzydłach bezprzyłgowych (dostarczany z ościeżnicą)	125,00 / <b>153,75</b>	
zawias czopowy czarny do samodzielnego montażu (skrzydło, oraz ościeżnica)	12,00 / <b>14,76</b> (kpl.)	
nasadka na zawias (kolorystyka: chrom, chrom satyna, złoty, czarny, biały) – komplet na 1 szt. zawiasu	12,00 / <b>14,76</b> (kpl.)	
zamek czarny do samodzielnego montażu	16,00 / <b>19,68</b> (szt.)	
podcięcie wentylacyjne	30,00 / <b>36,90</b>	
PCV	30,00 / <b>36,90</b> (kpl.)	
tuleje	metalowe, okrągłe (chrom, złoty)	220,00 / <b>270,60</b> (kpl.)
	metalowe, kwadratowe (chrom, nikiel)	220,00 / <b>270,60</b> (kpl.)

Dotychczasowe informacje: wyposażenie i akcesoria

STRONA 30

## PRZESZKLENIA

strona blyszcząca szyby znajduje się po stronie zawiasów

**BEZ DOPLAT**

SATINATO



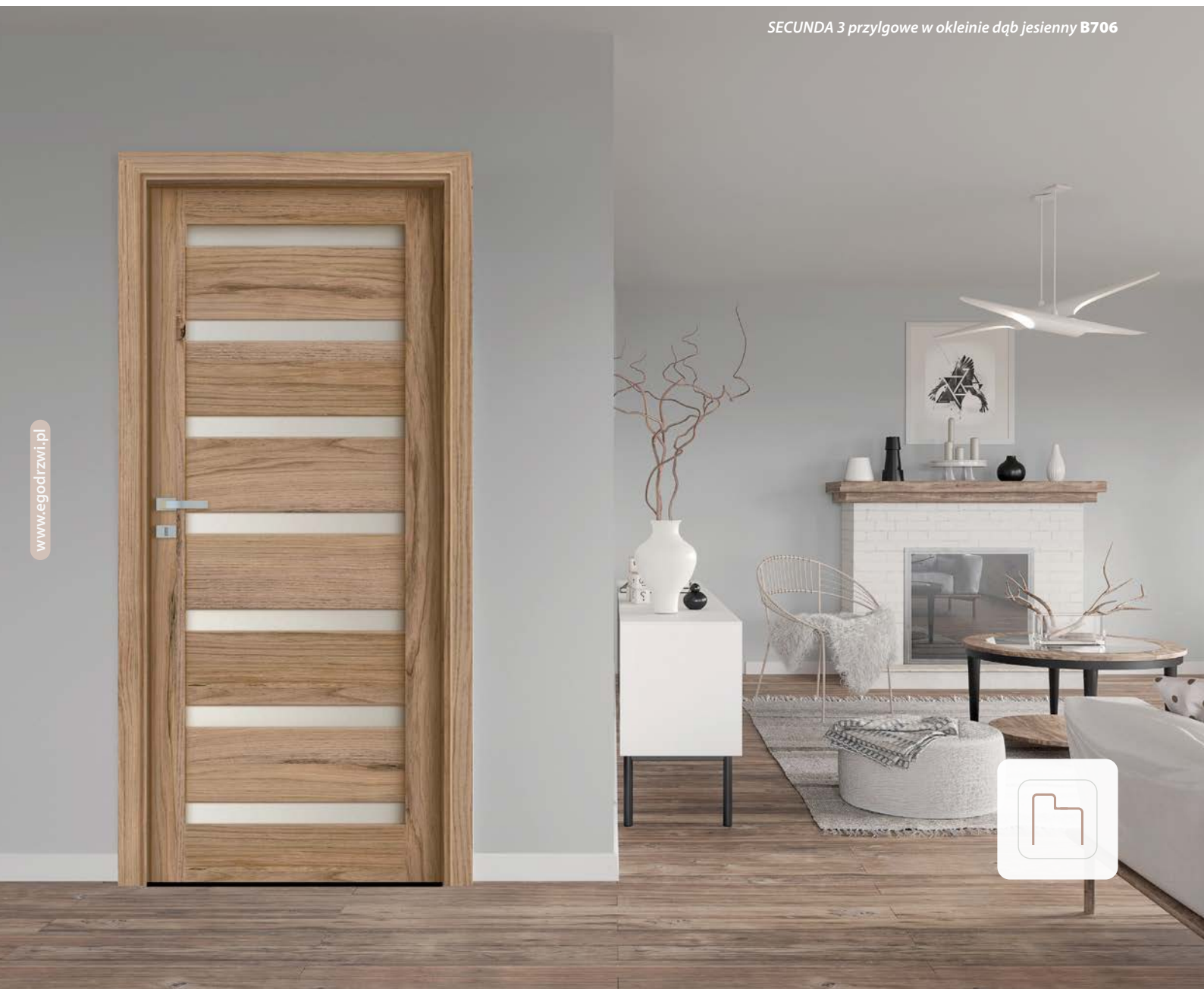

## CENNIK SKRZYDEŁ

netto/brutto

ENDURO/PLUS/3D	487,00 / 599,01
LAMINOLACK	548,00 / 674,04

CENA (W PLN) ZA SKRZYDŁO BEZ OŚCIEŻNICY I KLAMKI

## OPCJE SKRZYDŁA

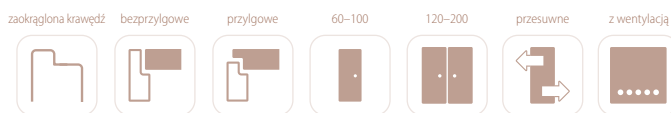

## KOLORYSTYKA

### ENDURO ..



### ENDURO 3D ..



### ENDURO PLUS ..



### ENDURO PLUS ..

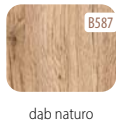

### LAMINOLACK ..





## KONSTRUKCJA

- 1 element wypełnienia (w zależności od modelu):  
szkło hartowane – 4 mm  
płyцина - 4mm
- 2 element wypełnienia: płyцина – 22 mm
- 3 ramiak dolny – płyта MDF
- 4 ramiak pionowy – płyта MDF



- krawędzie boczne i krawędź górna są okleinowane
- krawędzie pionowe skrzydeł są zaokrąglone (więcej informacji na str. 22)
- w skrzydłach podwójnych występuje felc i przeciwfelc (rysunek na str. 22)
- skrzydło przygotowane do podcięcia max. o 30 mm (podcięcie we własnym zakresie)

## WYPOSAŻENIE STANDARDOWE

przyłgowe	zamek o rozstawie 72 mm do klucza powtarzalnego, blokady WC lub wkładki patentowej
	zawiasy standardowe czopowe wkręcane 13,5/9 – 2 sztuki w skrzydłach „60”–„80”, 3 sztuki w skrzydłach „90”–„100”
beprzyłgowe	zamek magnetyczny o rozstawie 90 mm do klucza powtarzalnego, 95 mm do blokady WC oraz 85 mm do wkładki patentowej
	frezowanie pod zawiasy wpuszczane z regulacją 3D

## DEDYKOWANE OŚCIEŻNICE

[OB3] blokowa (możliwość dodania opaski 10 x 60 mm lub 16 x 80 mm)	STR. 24
[ORS1] regulowana do skrzydeł przyłgowych z opaską płaską 60 mm	STR. 26
[ORS8] regulowana do skrzydeł przyłgowych z opaską płaską 80 mm	STR. 26
[ORS7] regulowana do skrzydeł bezprzyłgowych z opaską płaską 60 mm	STR. 28
[ORS10] regulowana do skrzydeł bezprzyłgowych z opaską płaską 80 mm	STR. 28
[ORS4] regulowana 90° do skrzydeł bezprzyłgowych z opaską płaską 80 mm	STR. 28

## OPCJE DODATKOWE

skrzydło bez otworu na klucz	<b>BEZ DOPLAT</b>	
skrzydło w szerokości „100”	65,00 / <b>79,95</b> (szt.)	
skrzydło bezprzyłgowe	65,00 / <b>79,95</b>	
drzwi dwuskrzydłowe	88,00 / <b>108,24</b>	
skrzydło przesuwne	65,00 / <b>79,95</b>	
dodatkowy zawias do skrzydeł przyłgowych w rozmiarach „60”–„80”	6,00 / <b>7,38</b> (szt.)	
dodatkowy zawias w skrzydłach bezprzyłgowych (dostarczany z ościeżnicą)	125,00 / <b>153,75</b>	
zawias czopowy czarny do samodzielnego montażu (skrzydło, oraz ościeżnica)	12,00 / <b>14,76</b> (kpl.)	
nasadka na zawias (kolorystyka: chrom, chrom satyna, złoty, czarny, biały) – komplet na 1 szt. zawiasu	12,00 / <b>14,76</b> (kpl.)	
zamek czarny do samodzielnego montażu	16,00 / <b>19,68</b> (szt.)	
podcięcie wentylacyjne	30,00 / <b>36,90</b>	
PCV	30,00 / <b>36,90</b> (kpl.)	
tuleje	metalowe, okrągłe (chrom, złoty)	220,00 / <b>270,60</b> (kpl.)
	metalowe, kwadratowe (chrom, nikiel)	220,00 / <b>270,60</b> (kpl.)

**Dodatkowe informacje: wyposażenie i akcesoria**

**STRONA 30**

## PRZESZKLENIA

strona blyszcząca szyby znajduje się po stronie zawiasów

**BEZ DOPLAT**

**SATINATO**



Royal 3 przylgowe w okleinie kaszmir mat B770

www.egodrzwi.pl

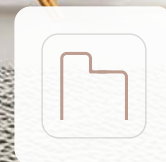
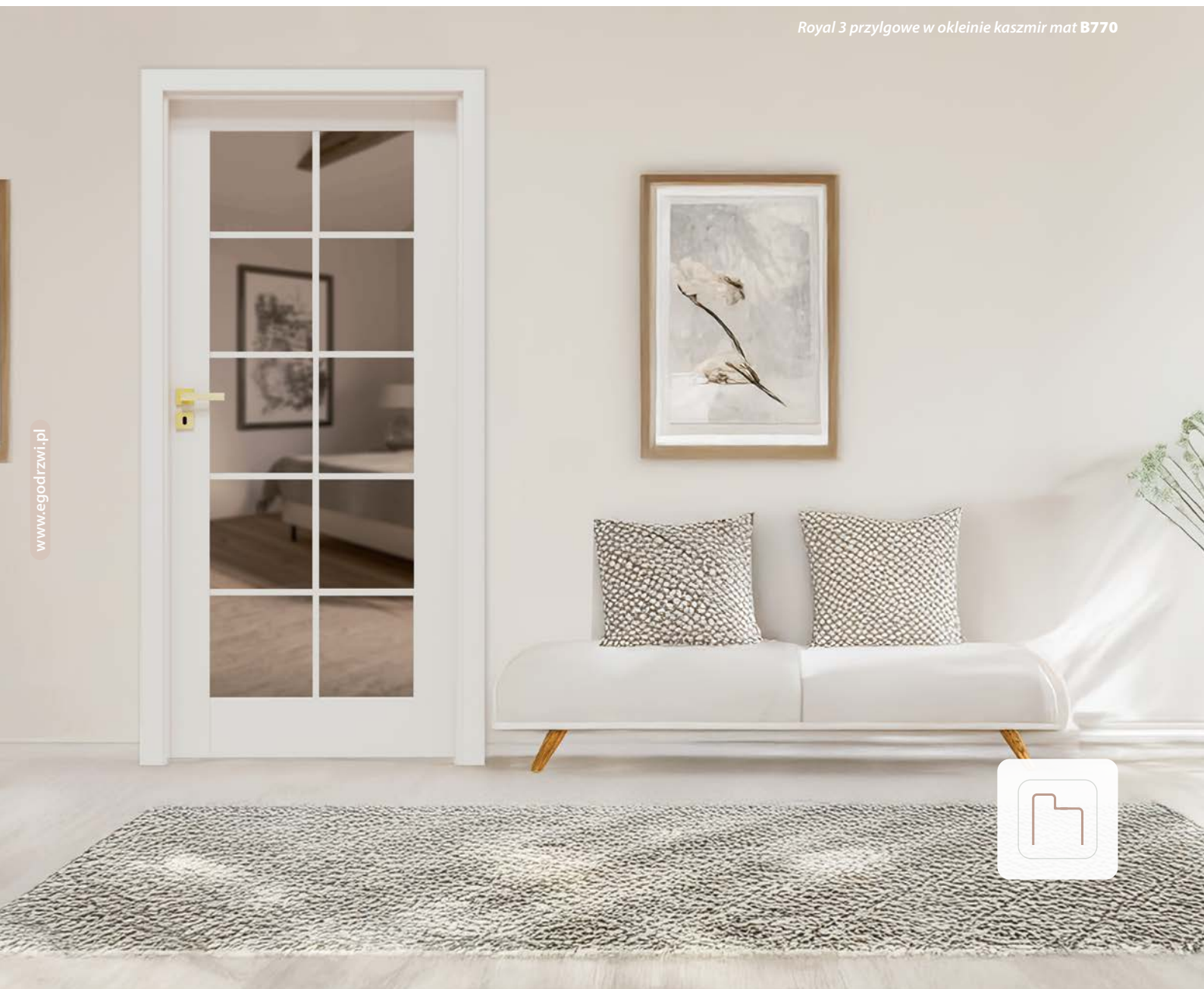

## CENNIK SKRZYDEŁ

netto/brutto

ENDURO/PLUS/3D	729,00 / 896,67
LAMINOLACK	789,00 / 970,47

CENA (W PLN) ZA SKRZYDŁO BEZ OŚCIEŻNICY I KLAMKI

## OPCJE SKRZYDŁA

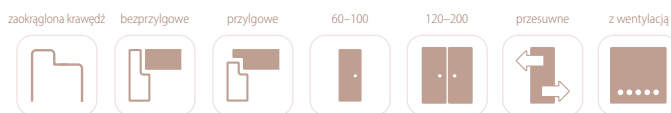

## KOLORYSTYKA

ENDURO ..



dąb jesienny

ENDURO 3D ..



dąb skandynawski



dąb karlstad



dąb europejski

ENDURO PLUS ..



dąb naturo

LAMINOLACK .....

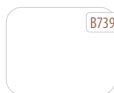

biały mat

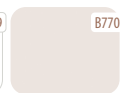

kaszmir mat



jasnoszary mat



zielony mat



grafit mat



czarny mat



dąb narbonne



dąb flagstaff



dąb catania

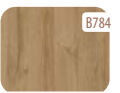

dąb grandson



## KONSTRUKCJA

- 1 element wypełnienia (w zależności od modelu): szkło hartowane – 4 mm
- 2 szprosy MDF
- 3 ramiak dolny – płyta MDF
- 4 ramiak pionowy – płyta MDF



- krawędzie boczne i krawędź górna są klejowane
- krawędzie pionowe skrzydeł są zaokrąglone (więcej informacji na str. 22)
- w skrzydłach podwójnych występuje felc i przeciwfelc (rysunek na str. 22)
- skrzydło przygotowane do podcięcia max. o 30 mm (podcięcie we własnym zakresie)

## WYPOSAŻENIE STANDARDOWE

przyłgowe	zamek o rozstawie 72 mm do klucza powtarzalnego, blokady WC lub wkładki patentowej
	zawiasy standardowe czopowe wkręcane 13,5/9 – 2 sztuki w skrzydłach „60”–„80”, 3 sztuki w skrzydłach „90”–„100”
beprzyłgowe	zamek magnetyczny o rozstawie 90 mm do klucza powtarzalnego, 95 mm do blokady WC oraz 85 mm do wkładki patentowej
	frezowanie pod zawiasy wpuszczane z regulacją 3D

## DEDYKOWANE OŚCIEŻNICE

[OB3] blokowa (możliwość dodania opaski 10 x 60 mm lub 16 x 80 mm)	STR. 24
[ORS1] regulowana do skrzydeł przyłgowych z opaską płaską 60 mm	STR. 26
[ORS8] regulowana do skrzydeł przyłgowych z opaską płaską 80 mm	STR. 26
[ORS7] regulowana do skrzydeł beprzyłgowych z opaską płaską 60 mm	STR. 28
[ORS10] regulowana do skrzydeł beprzyłgowych z opaską płaską 80 mm	STR. 28
[ORS4] regulowana 90° do skrzydeł beprzyłgowych z opaską płaską 80 mm	STR. 28

## OPCJE DODATKOWE

skrzydło bez otworu na klucz	<b>BEZ DOPLAT</b>	
skrzydło w szerokości „100”	65,00 / <b>79,95</b> (szt.)	
skrzydło beprzyłgowe	65,00 / <b>79,95</b>	
drzwi dwuskrzydłowe	88,00 / <b>108,24</b>	
skrzydło przesuwne	65,00 / <b>79,95</b>	
dodatkowy zawias do skrzydeł przyłgowych w rozmiarach „60”–„80”	6,00 / <b>7,38</b> (szt.)	
dodatkowy zawias w skrzydłach beprzyłgowych (dostarczany z ościeżnicą)	125,00 / <b>153,75</b>	
zawias czopowy czarny do samodzielnego montażu (skrzydło, oraz ościeżnica)	12,00 / <b>14,76</b> (kpl.)	
nasadka na zawias (kolorystyka: chrom, chrom satyna, złoty, czarny, biały) – komplet na 1 szt. zawiasu	12,00 / <b>14,76</b> (kpl.)	
zamek czarny do samodzielnego montażu	16,00 / <b>19,68</b> (szt.)	
podcięcie wentylacyjne	30,00 / <b>36,90</b>	
PCV	30,00 / <b>36,90</b> (kpl.)	
tuleje	metalowe, okrągłe (chrom, złoty)	220,00 / <b>270,60</b> (kpl.)
	metalowe, kwadratowe (chrom, nikiel)	220,00 / <b>270,60</b> (kpl.)

**Dodatkowe informacje: wyposażenie i akcesoria**

**STRONA 30**

## PRZESZKLENIA



SATINATO

PRZEZROCZYSTE

strona błyszcząca szyby znajduje się po stronie zawiasów

Durano 4 przylgowe w okleinie dąb flagstaff B744



www.egodrzwi.pl

## CENNIK SKRZYDEŁ

netto/brutto

ENDURO/PLUS/3D	661,00 / 813,03
LAMINOLACK	719,00 / 884,37

CENA (W PLN) ZA SKRZYDŁO BEZ OŚCIEŻNICY I KLAMKI

## OPCJE SKRZYDŁA

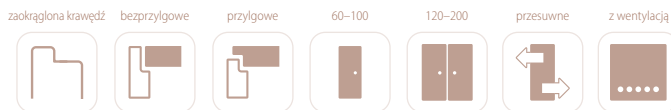

## KOLORYSTYKA

### ENDURO ..



### ENDURO 3D ..



### ENDURO PLUS ..



### ENDURO PLUS ..

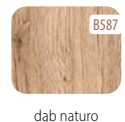

### LAMINOLACK ..





## KONSTRUKCJA

- 1 element wypełnienia (w zależności od modelu):  
szkło hartowane – 4 mm  
płyцина – 4 mm
- 2 element wypełnienia: płyцина – 35 mm
- 3 ramiak dolny – płyта MDF
- 4 ramiak pionowy – płyта MDF



- krawędzie boczne i krawędź górna są okleinowane
- krawędzie pionowe skrzydeł są zaokrąglone (więcej informacji na str. 22)
- w skrzydłach podwójnych występuje felc i przeciwfelc (rysunek na str. 22)
- skrzydło przygotowane do podcięcia max. o 30 mm (podcięcie we własnym zakresie)

## WYPOSAŻENIE STANDARDOWE

przyłgowe	zamek o rozstawie 72 mm do klucza powtarzalnego, blokady WC lub wkładki patentowej
	zawiasy ekspert 3D – 2 sztuki w skrzydłach „60”–„80”, 3 sztuki w skrzydłach „90”–„100”
beprzyłgowe	zamek magnetyczny o rozstawie 90 mm do klucza powtarzalnego, 95 mm do blokady WC oraz 85 mm do wkładki patentowej
	frezowanie pod zawiasy wpuszczane z regulacją 3D

## DEDYKOWANE OŚCIEŻNICE

[OB3] blokowa (możliwość dodania opaski 10 x 60 mm lub 16 x 80 mm)	STR. 24
[ORS1] regulowana do skrzydeł przyłgowych z opaską płaską 60 mm	STR. 26
[ORS8] regulowana do skrzydeł przyłgowych z opaską płaską 80 mm	STR. 26
[ORS7] regulowana do skrzydeł beprzyłgowych z opaską płaską 60 mm	STR. 28
[ORS10] regulowana do skrzydeł beprzyłgowych z opaską płaską 80 mm	STR. 28
[ORS4] regulowana 90° do skrzydeł beprzyłgowych z opaską płaską 80 mm	STR. 28

## OPCJE DODATKOWE

skrzydło bez otworu na klucz	<b>BEZ DOPLAT</b>	
skrzydło w szerokości „100”	65,00 / <b>79,95</b> (szt.)	
skrzydło beprzyłgowe	65,00 / <b>79,95</b>	
drzwi dwuskrzydłowe	88,00 / <b>108,24</b>	
skrzydło przesuwne	65,00 / <b>79,95</b>	
dodatkowy zawias do skrzydeł przyłgowych w rozmiarach „60”–„80”	6,00 / <b>7,38</b> (szt.)	
dodatkowy zawias w skrzydłach beprzyłgowych (dostarczany z ościeżnicą)	125,00 / <b>153,75</b>	
zawias czopowy czarny do samodzielnego montażu (skrzydło, oraz ościeżnica)	12,00 / <b>14,76</b> (kpl.)	
nasadka na zawias (kolorystyka: chrom, chrom satyna, złoty, czarny, biały) – komplet na 1 szt. zawiasu	12,00 / <b>14,76</b> (kpl.)	
zamek czarny do samodzielnego montażu	16,00 / <b>19,68</b> (szt.)	
podcięcie wentylacyjne	30,00 / <b>36,90</b>	
PCV	30,00 / <b>36,90</b> (kpl.)	
tuleje	metalowe, okrągłe (chrom, złoty)	220,00 / <b>270,60</b> (kpl.)
	metalowe, kwadratowe (chrom, nikiel)	220,00 / <b>270,60</b> (kpl.)

**Dodatkowe informacje: wyposażenie i akcesoria**

**STRONA 30**

## PRZESZKLENIA



**SATINATO**



**LACOBEL**

strona błyszcząca szyby znajduje się po stronie zawiasów

Limes1 przylgowe w okleinie B739

LIMES przylgowe w okleinie biały mat B739

www.egodirzwi.pl

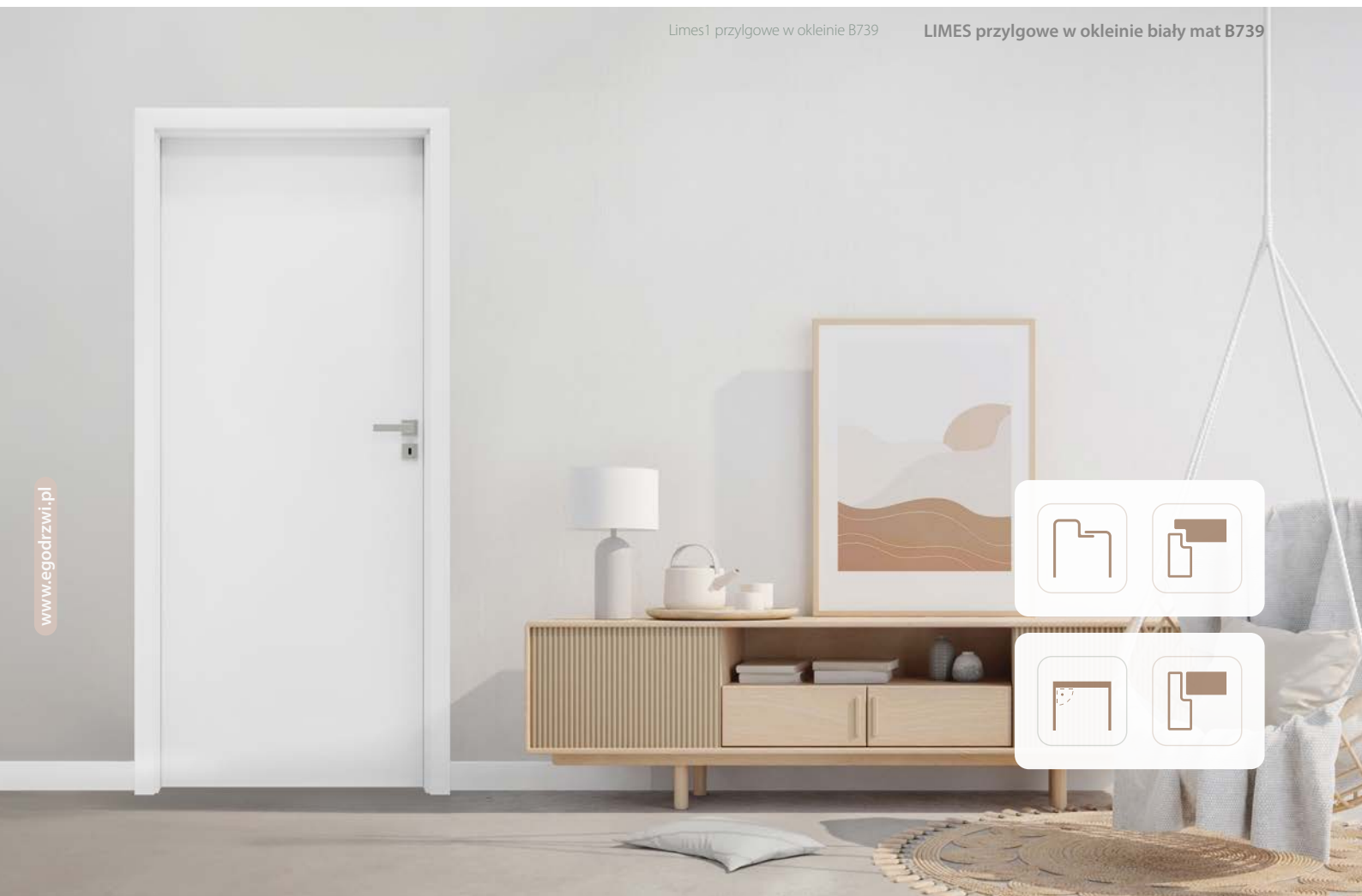

## CENNIK SKRZYDEŁ

netto/brutto

ENDURO/PLUS/3D	289,00 / <b>355,47</b>
LAMINOLACK	389,00 / <b>478,47</b>

CENA (W PLN) ZA SKRZYDŁO BEZ OŚCIEŻNICY I KLAMKI

## OPCJE SKRZYDŁA

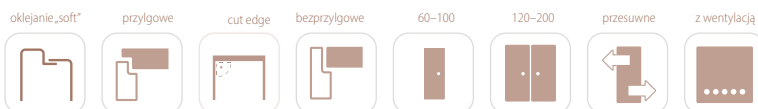

## KOLORYSTYKA

### ENDURO ..



### ENDURO 3D ..

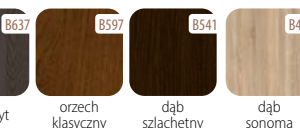

### ENDURO PLUS ..



### ENDURO PLUS ..

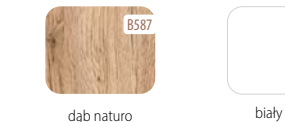

### LAMINOLACK ..





## KONSTRUKCJA

- 1 rama wykonana z płyty MDF
- 2 (standard) wypełnienie: „plaster miodu”
- 3 opcja wypełnienie: płyta wiórowo-otworowa
- 4 płyta HDF

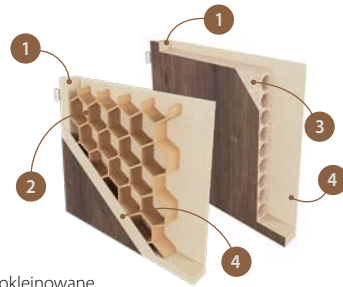

- krawędzie boczne i krawędź górna są okleinowane
- krawędzie pionowe skrzydeł są zaokrąglone (więcej informacji na str. 22)
- w skrzydłach podwójnych występuje felc i przeciwfelc (rysunek na str. 22)
- skrzydło przygotowane do podcięcia max. o 30 mm (podcięcie we własnym zakresie)
- skrzydła pojedyncze: „60”–„110” / skrzydła podwójne: „120”–„200”
- skrzydło bezprzylgowe wyłącznie z krawędzią cut-edge

## WYPOSAŻENIE STANDARDOWE

przylgowe	zamek o rozstawie 72 mm do klucza powtarzalnego, blokady WC lub wkładki patentowej
	zawiasy standardowe czopowe wkręcane 13,5/9 – 2 sztuki w skrzydłach „60”–„80”, 3 sztuki w skrzydłach „90”–„110”
bezprzylgowe	zamek magnetyczny o rozstawie 90 mm do klucza powtarzalnego, 95 mm do blokady WC oraz 85 mm do wkładki patentowej
	frezowanie pod zawiasy wpuszczane z regulacją 3D

## DEDYKOWANE OŚCIEŻNICE

[OB3] blokowa (możliwość dodania opaski 10 x 60 mm lub 16 x 80 mm)	STR. 24
[ORS1] regulowana do skrzydeł przylgowych z opaską płaską 60 mm	STR. 26
[ORS8] regulowana do skrzydeł przylgowych z opaską płaską 80 mm	STR. 26
[ORS7] regulowana do skrzydeł bezprzylgowych z opaską płaską 60 mm	STR. 28
[ORS10] regulowana do skrzydeł bezprzylgowych z opaską płaską 80 mm	STR. 28
[ORS4] regulowana 90° do skrzydeł bezprzylgowych z opaską płaską 80 mm	STR. 28



OBRZEŻE W INNYM KOLORZE NIŻ OKLEINA SKRZYDŁA (dąb hamilton naturalny, biały alpejski lub czarny)

## OPCJE DODATKOWE

skrzydło bez otworu na klucz	<b>BEZ DOPLAT</b>
skrzydło w szerokości „100”	65,00 / <b>79,95</b> (szt.)
skrzydło bezprzylgowe	65,00 / <b>79,95</b>
drzwi dwuskrzydłowe	88,00 / <b>108,24</b>
skrzydło przesuwne	65,00 / <b>79,95</b>
bezprzylgowe: obrzeże skrzydła w kolorach czarny mat lub biały alpejski	69,00 / <b>84,87</b>
bezprzylgowe: obrzeże skrzydła w kolorze dąb hamilton naturalny (opcja wyłącznie dla skrzydła w kolorze biały alpejski)	69,00 / <b>84,87</b>
dodatkowy zawias do skrzydeł przylgowych w rozmiarach „60”–„80”	6,00 / <b>7,38</b> (szt.)
dodatkowy zawias w skrzydłach bezprzylgowych (dostarczany z ościeżnicą)	125,00 / <b>153,75</b>
zawias czopowy czarny do samodzielnego montażu (skrzydło, oraz ościeżnica)	12,00 / <b>14,76</b> (kpl.)
nasadka na zawias (kolorystyka: chrom, chrom satyna, złoty, czarny, biały) – komplet na 1 szt. zawiasu	12,00 / <b>14,76</b> (kpl.)
zamek czarny do samodzielnego montażu	16,00 / <b>19,68</b> (szt.)
podcięcie wentylacyjne	30,00 / <b>36,90</b>
PCV	30,00 / <b>36,90</b> (kpl.)
tuleje	metalowe, okrągłe (chrom, złoty) 220,00 / <b>270,60</b> (kpl.)
	metalowe, kwadratowe (chrom, nikiel) 220,00 / <b>270,60</b> (kpl.)
wkładka patentowa 31/36 (31/31 dla drzwi bezprzylgowych)	34,00 / <b>41,82</b> (szt.)

**Dodatkowe informacje: wyposażenie i akcesoria** STRONA 30



LIMES bezprzylgowe w okleinie B739



Pure Line przylgowe w okleinie dąb flagstaff B744

www.egodirzwi.pl

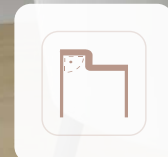

## CENNIK SKRZYDEŁ

netto/brutto

ENDURO/PLUS/3D	580,00 / <b>713,40</b>
ECO-FORNIR/LAMINOLACK	680,00 / <b>836,40</b>

CENA (W PLN) ZA SKRZYDŁO BEZ OŚCIEŻNICY I KLAMKI



OBRZEŻE W INNYM KOLORZE NIŻ OKLEINA SKRZYDŁA  
(dąb hamilton naturalny, biały alpejski lub czarny)

## OPCJE SKRZYDŁA

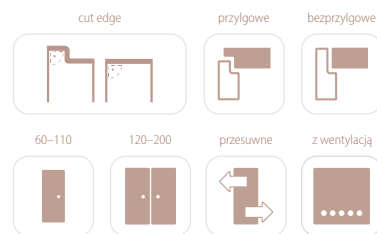

## KOLORYSTYKA

### ENDURO ..



### ENDURO 3D ..



### ENDURO PLUS ..



### ENDURO PLUS ..

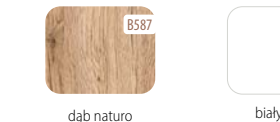

### LAMINOLACK ..

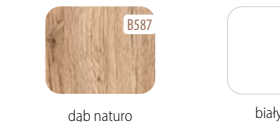

Pure Line 1



Pure Line 2



## KONSTRUKCJA

- 1 rama wykonana z płyty MDF
- 2 (standard) wypełnienie: płyta wiórowo-otworowa
- 3 płyta HDF
- 4 intarsja: szkło Lacobel zlicowana z powierzchnią skrzydła

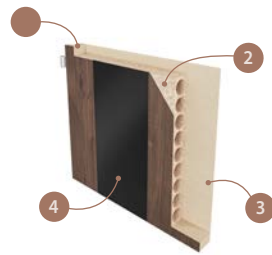

- krawędzie boczne i krawędź górna są okleinowane
- ostra krawędź skrzydła (więcej informacji na str. 22)
- w skrzydłach podwójnych występuje felc i przeciwfelc (rysunek na str. 22)
- skrzydła pojedyncze: „60”–„110” / skrzydła podwójne: „120”–„200”
- intarsja ze szkła Lacobel jest zlicowana z powierzchnią skrzydła

## WYPOSAŻENIE STANDARDOWE

przylgowe	zamek o rozstawie 72 mm do klucza powtarzalnego, blokady WC lub wkładki patentowej
	zawiasy standardowe czopowe wkręcane 13,5/9 – 2 sztuki w skrzydłach „60”–„80”, 3 sztuki w skrzydłach „90”–„110”
beprzylgowe	zamek magnetyczny o rozstawie 90 mm do klucza powtarzalnego, 95 mm do blokady WC oraz 85 mm do wkładki patentowej
	frezowanie pod zawiasy wpuszczane z regulacją 3D

## DEDYKOWANE OŚCIEŻNICE

[OB3] blokowa (możliwość dodania opaski 10 x 60 mm lub 16 x 80 mm)	STR. 24
[ORS1] regulowana do skrzydeł przylgowych z opaską płaską 60 mm	STR. 26
[ORS8] regulowana do skrzydeł przylgowych z opaską płaską 80 mm	STR. 26
[ORS7] regulowana do skrzydeł beprzylgowych z opaską płaską 60 mm	STR. 28
[ORS10] regulowana do skrzydeł beprzylgowych z opaską płaską 80 mm	STR. 28
[ORS4] regulowana 90° do skrzydeł beprzylgowych z opaską płaską 80 mm	STR. 28

## OPCJE DODATKOWE

	BEZ DOPLAT
skrzydło bez otworu na klucz	65,00 / <b>79,95</b> (szt.)
skrzydło w szerokości „100”	65,00 / <b>79,95</b>
skrzydło beprzylgowe	88,00 / <b>108,24</b>
drzwi dwuskrzydłowe	65,00 / <b>79,95</b>
skrzydło przesuwne	69,00 / <b>84,87</b>
beprzylgowe: obrzeże skrzydła w kolorach czarny mat lub biały alpejski	69,00 / <b>84,87</b>
beprzylgowe: obrzeże skrzydła w kolorze dąb hamilton naturalny (opcja wyłącznie dla skrzydła w kolorze biały alpejski)	6,00 / <b>7,38</b> (szt.)
dotychczasowy zawias do skrzydeł przylgowych w rozmiarach „60”–„80”	125,00 / <b>153,75</b>
dotychczasowy zawias w skrzydłach beprzylgowych (dostarczany z ościeżnicą)	12,00 / <b>14,76</b> (kpl.)
zawias czopowy czarny do samodzielnego montażu (skrzydło, oraz ościeżnica)	12,00 / <b>14,76</b> (kpl.)
nasadka na zawias (kolorystyka: chrom, chrom satyna, złoty, czarny, biały) – komplet na 1 szt. zawiasu	16,00 / <b>19,68</b> (szt.)
zamek czarny do samodzielnego montażu	30,00 / <b>36,90</b>
podcięcie wentylacyjne	30,00 / <b>36,90</b> (kpl.)
PCV	220,00 / <b>270,60</b> (kpl.)
tuleje metalowe, okrągłe (chrom, złoty)	220,00 / <b>270,60</b> (kpl.)
metalowe, kwadratowe (chrom, nikiel)	34,00 / <b>41,82</b> (szt.)

wkładka patentowa 31/36 (31/31 dla drzwi beprzylgowych)

**Dotychczasowe wyposażenie i akcesoria**

**STRONA 30**

## INTARSJA SZKLANA

BEZ DOPLAT  
LACOBEL



Drzwi ENTRUM w okleinie antracyt B637

**NOWOŚĆ**

**37 dB**

Spełniają wymagania normy dla drzwi wejściowych

www.egodirzwi.pl



## CENNIK KOMPLETU DRZWI

(SKRZYDŁO ZMONTOWANE Z OŚCIEŻNICĄ I PROGIEM)

	szer. „70”-„80” netto / brutto	szer. „90” netto / brutto
ENDURO / PLUS / 3D	1299,00 / 1597,77	1363,00 / 1676,49
LAMINOLACK	1369,00 / 1683,87	1433,00 / 1762,59

CENA (W PLN) ZA KPL: SKRZYDŁO, OŚCIEŻNICA, PRÓG DREWNIANY

## OPCJE SKRZYDŁA



## KOLORYSTYKA

### ENDURO ..



### ENDURO 3D ..



### ENDURO PLUS ..



### ENDURO PLUS ..

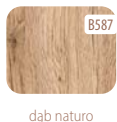

### LAMINOLACK ..





## KONSTRUKCJA

- 1 rama nośna
- 2 wypełnienie stabilizacyjne – specjalna płyta akustyczna
- 3 rama wraz z wypełnieniem obłożona obustronnie płytą MDF
- 4 skrzydło pokryte kleiną ENDURO lub LAMINOLACK
  - grubość skrzydła: 40 mm
  - ostra krawędź skrzydła (więcej informacji na str. 22)
  - skrzydła pojedyncze: „70”–„90”

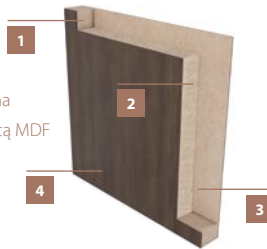

## WYPOSAŻENIE STANDARDOWE

- zamek główny 3-bolcowy na wkładkę
- zamek górny na wkładkę 3-bolcowy
- 3 zawiasy trzpieniowe z regulacją 3D
- 3 bolce antywyważeniowe
- izolacyjność akustyczna na poziomie  $R_w = 37$  dB
- ościeżnica stała wzmocniona z 3 zawiasami 3D
- regulowane blachy zaczepowe
- próg drewniany surowy z uszczelką
- klasa klimatyczna 2



**Zamek główny**  
3- bolcowy na wkładkę



**Blacha przymykowa regulowana**  
zamek główny



**Zamek górny**  
3- bolcowy na wkładkę



**Blacha przymykowa regulowana**  
zamek górny

## OPCJE DODATKOWE

- wizjer panoramiczny 25,00 / **30,75**
- próg aluminiowy 114,00 / **140,22**
- komplet okuć w kolorze czarnym i INOX (klamka, szyld górny, 2 kpl. wkładek) XX,XX / **XXX,XX**

## WYMIARY SKRZYDŁA I OŚCIEŻNICY

skrzydło:	ośc. drewniana [KOBA] (mm)		
	„70”	„80”	„90”
s1 szerokość skrzydła	744	844	944
s2 szerokość otworu w murze	820	920	1020
s3 szerokość zewnętrzna ościeżnicy	790	890	990
s4 szerokość w świetle ościeżnicy	702	802	902
s5 szerokość krycia ościeżnicy	--	--	--
h1 wysokość skrzydła	2040		
h2 wysokość otworu w murze	2084		
h3 wysokość zewnętrzna ościeżnicy	2069		
h4 wysokość w świetle ościeżnicy	2025		

## ZESTAW GOTOWY DO MONTAŻU

**Drzwi DOME** dostarczane w komplecie: drzwi wraz z ościeżnicą oraz progim.

Dodatkowe akcesoria takie, jak klamki, szyldy oraz wkładki należy dokupić we własnym zakresie.

## LISTWY MASKUJĄCE DO OŚCIEŻNICY

możliwość dodania opaski 10 x 60 mm lub 16 x 80 mm

STR. 24

# Informacje techniczne

## WYMIARY SKRZYDEŁ W NORMIE POLSKIEJ

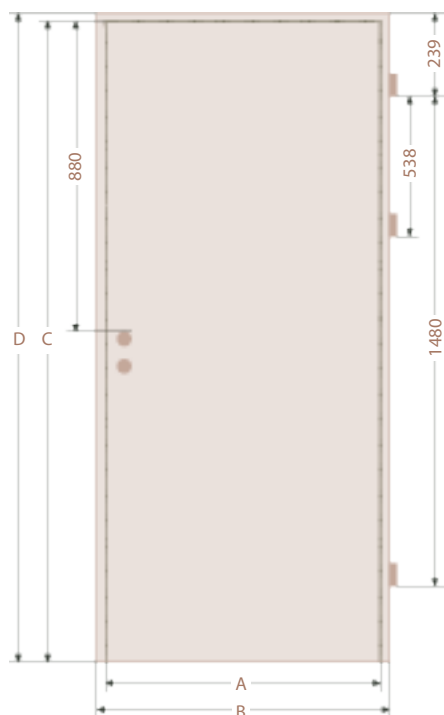

	„60”	„70”	„80”	„90”	„100”	„110”
A	618	718	818	918	1018	1118
B	644	744	844	944	1044	1144
C	2027					
D	2040					
A i C – wymiar zewnętrzny skrzydeł bezprzylgowych; B i D – wymiar zewnętrzny skrzydeł przylgowych i przesuwnych.						

## FELC I PRZECIWFELC W SKRZYDEŁACH PODWÓJNYCH

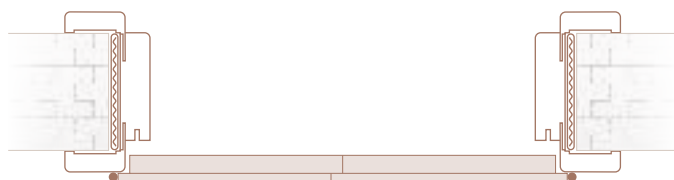

SKRZYDŁA MODUŁOWE I PŁASKIE PRZYLGOWE  
 Z OŚCIEŻNICĄ REGULOWANĄ LUB BLOKOWĄ  
 SKRZYDŁA PODWÓJNE Z FELCEM I PRZECIWFELCEM

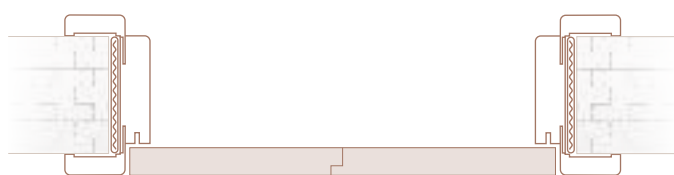

SKRZYDŁA MODUŁOWE I PŁASKIE BEZPRZYLGOWE  
 Z OŚCIEŻNICĄ REGULOWANĄ  
 SKRZYDŁA PODWÓJNE Z FELCEM I PRZECIWFELCEM

## WYSTĘPOWANIE ZAOKRĄGLONYCH KRAWĘDZI W SKRZYDEŁACH INVADO

	ROZWIERNE		PRZESUWNE	KRAWĘDŹ OD STRONY STYKU DRZWI DWUSKRZYDŁOWYCH
	PRZYLGOWE	BEZPRZYLGOWE		
MODUŁOWE	TAK	TAK	TAK	TAK
PŁASKIE	TAK	NIE	NIE	NIE
PURE LINE	NIE	NIE	NIE	NIE

## WENTYLACJA

Zgodnie z normą, drzwi do łazienki lub umywalni powinny otwierać się na zewnątrz pomieszczenia, mieć co najmniej 0,8 m szerokości i wysokość 2 m w świetle ościeżnicy, a w dolnej części otwory o sumarycznym przekroju nie mniejszym niż 0,022 m<sup>2</sup> dla dopływu powietrza. Sumaryczny przekrój powierzchni wentylacyjnych jest sumą prześwitu (standardowo 7 mm), a także zastosowanych rozwiązań dodatkowych zwiększających całkowitą powierzchnię wentylacyjną netto takich, jak: tuleje wentylacyjne, podcięcie wentylacyjne oraz kratka wentylacyjna. Zastosowanie kratki wentylacyjnej zapewnia prawidłową powierzchnię wentylacyjną we wszystkich szerokościach drzwi.



**PODCIĘCIE WENTYLACYJNE**  
(wizualizacja dla szerokości skrzydła „80”)



**REKUPERACJA**

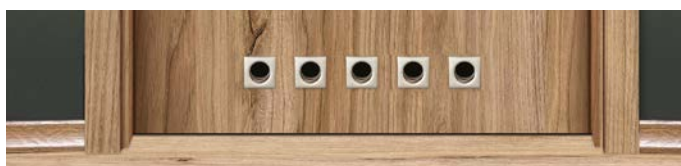

**TULEJE WENTYLACYJNE**  
(wizualizacja dla szerokości skrzydła „80”)



**KRATKA WENTYLACYJNA**  
(wizualizacja dla szerokości skrzydła „80”)



**TULEJE METALOWE, KWADRATOWE**  
(nikiel, chrom)



**TULEJE METALOWE, OKRĄGŁE**  
(złoto, chrom)



**TULEJE PCV**  
(różne kolory)



**KRATKA WENTYLACYJNA**  
(LIMES, różne kolory)

szerokość drzwi	ilość tulei	tuleje metalowe	tuleje plastikowe do skrzydeł płaskich	tuleje plastikowe do skrzydeł modułowych	powierzchnia wentylacyjna podcięcia wraz z prześwitem [m <sup>2</sup> ]	powierzchnia wentylacyjna kratki wentylacyjnej wraz z prześwitem [m <sup>2</sup> ]
		powierzchnia wentylacyjna tulei wraz z prześwitem [m <sup>2</sup> ]				
„60”	3	0,0069	0,0062	0,0056	0,00835	> 0,022
„70”	4	0,0085	0,0075	0,0067	0,01085	
„80”	5	0,0101	0,0089	0,0079	0,01335	
„90”	6	0,0117	0,0103	0,0090	0,01585	
„100”	6	0,0124	0,0110	0,0097	0,01835	
„110”	6	0,0131	0,0117	0,0104	0,02085	

**UWAGA: W SKRZYDŁACH PURE LINE NIE MOŻNA ZASTOSOWAĆ TULEI, PODCIĘCIA ORAZ KRATKI WENTYLACYJNEJ. SKRZYDŁA PRZESUWNE SPEŁNIAJĄ WYMÓG WENTYLACYJNOŚCI Z UWAGI NA KONSTRUKCJĘ SYSTEMU. FIRMA EGO-LINE NIE WYKONUJE JEDNOCZEŚNIE KILKU ROZWIĄZAŃ WENTYLACYJNYCH.**

## WYTYCZNE DLA OBIEKTÓW WYPOSAŻONYCH W SYSTEM REKUPERACJI

Zastosowanie rekuperacji zapewnia należyty przepływ powietrza w pomieszczeniach mieszkalnych i pomocniczych. Zaleca się wyposażenie wszystkich drzwi wewnętrznych w szczelinę umieszczoną w ich dolnej części. Powierzchnia szczeliny w drzwiach pomieszczeń mieszkalnych i pomocniczych powinna wynosić, co najmniej 80 cm<sup>2</sup> (w pełni spełniają ten wymóg drzwi EGO-LINE z podcięciem wentylacyjnym). Wielkość szczeliny wentylacyjnej w drzwiach pomieszczeń sanitarnych powinna wynosić 200 cm<sup>2</sup>.

# Ościeżnica blokowa

KRAJOWA OCENA TECHNICZNA ITB-KOT-2017/0312 WYDANIE 2

DO SKRZYDEŁ PRZYLGOWYCH [OB3]



**OB3**  
OŚCIEŻNICA  
BLOKOWA



**OB3 + 2X LO1**  
OŚCIEŻNICA BLOKOWA  
+ 2 x KOMPLET LISTWY  
OPASKOWEJ LO1 (10 x 60 mm)  
(OPCJA ZA DOPLATĄ)



**OB3 + 2X LO7**  
OŚCIEŻNICA BLOKOWA  
+ 2 x KOMPLET LISTWY  
OPASKOWEJ LO7 (16 x 80 mm)  
(OPCJA ZA DOPLATĄ)



ZAWIAS



NASADKI NA  
ZAWIAS

## KONSTRUKCJA

- płyta MDF
- pokrycie – wszystkie okleiny z oferty EGO-LINE
- przekrój ramiaka 90 x 44 mm

## OŚCIEŻNICA DO SKRZYDEŁ O SZEROKOŚCI

- skrzydła pojedyncze – szerokość od „60” do „110”
- skrzydła podwójne – szerokość od „120” do „200”

## CENNIK OŚCIEŻNICY

	ENDURO / ENDURO PLUS / ENDURO 3D	LAMINOLACK
	netto/brutto	netto/brutto
ościeżnica OB3 – prosta (90 x 44 mm)	253,00 / 311,19	309,00 / 380,07

## OPCJE DODATKOWE DLA OŚCIEŻNICY BLOKOWEJ

	szerokość ościeżnicy	ENDURO / PLUS / 3D	LAMINOLACK
		netto / brutto	netto / brutto
• listwa opaskowa płaska LO1 (szer. 60 mm) komplet na jedną stronę	• „60”–„90”	74,00 / 91,02	84,00 / 103,32
	• „100”–„110”	108,00 / 132,84	125,00 / 153,75
• listwa opaskowa płaska LO7 (szer. 80 mm) komplet na jedną stronę	• „60”–„90”	89,00 / 109,47	100,00 / 123,00
	• „100”–„110”	125,00 / 153,75	141,00 / 173,43
• ćwierćwałek LC1 – kpl.	• „60”–„90”	46,00 / 56,58	55,00 / 67,65
	• „100”–„110”	69,00 / 84,87	84,00 / 103,32
• listwa opaskowa płaska LO1 do skrzydeł podwójnych		108,00 / 132,84	125,00 / 153,75
• listwa opaskowa płaska LO7 do skrzydeł podwójnych		125,00 / 153,75	141,00 / 173,43
• ćwierćwałek LC2 – do skrzydeł podwójnych		69,00 / 84,87	84,00 / 103,32
• ościeżnice z naświetlami do 5 mb obwodu (bez przeszklenia)		wyłącznie na zapytanie	
• ościeżnice do drzwi dwuskrzydłowych		cena ościeżnicy + 50%	
• dodatkowy zawias do ościeżnicy w rozmiarach „60”–„80” (część zawiasowa)		6,00/7,38 szt.	

## WYMIARY SKRZYDŁA I OŚCIEŻNICY

		drzwi jednoskrzydłowe (mm)						drzwi dwuskrzydłowe (mm)								
		„60”	„70”	„80”	„90”	„100”	„110”	„120”	„130”	„140”	„150”	„160”	„170”	„180”	„190”	„200”
s1	szerokość skrzydła	644	744	844	944	1044	1144	1278	1378	1478	1578	1678	1778	1878	1978	2078
s2	szerokość otworu w murze	718	818	918	1018	1118	1218	1354	1454	1554	1654	1754	1854	1954	2054	2154
s3	szerokość zewnętrzna ościeżnicy	688	788	888	988	1088	1188	1324	1424	1524	1624	1724	1824	1924	2024	2124
s4	szerokość w świetle ościeżnicy	600	700	800	900	1000	1100	1236	1336	1436	1536	1636	1736	1836	1936	2036
h1	wysokość skrzydła	2040														
h2	wysokość otworu w murze	2084														
h3	wysokość zewnętrzna ościeżnicy	2069														
h4	wysokość w świetle ościeżnicy	2025														

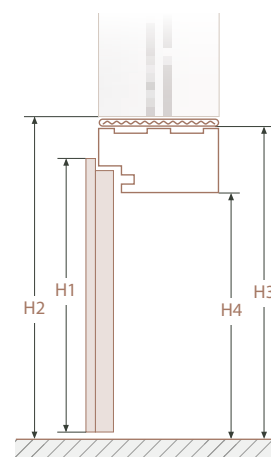
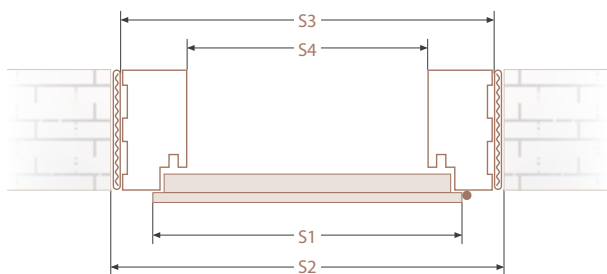

## ZASTOSOWANIE ĆWIERCWAŁKA LC1 I OPASKI LO1 ORAZ ICH POWIERZCHNIA KRYCIA

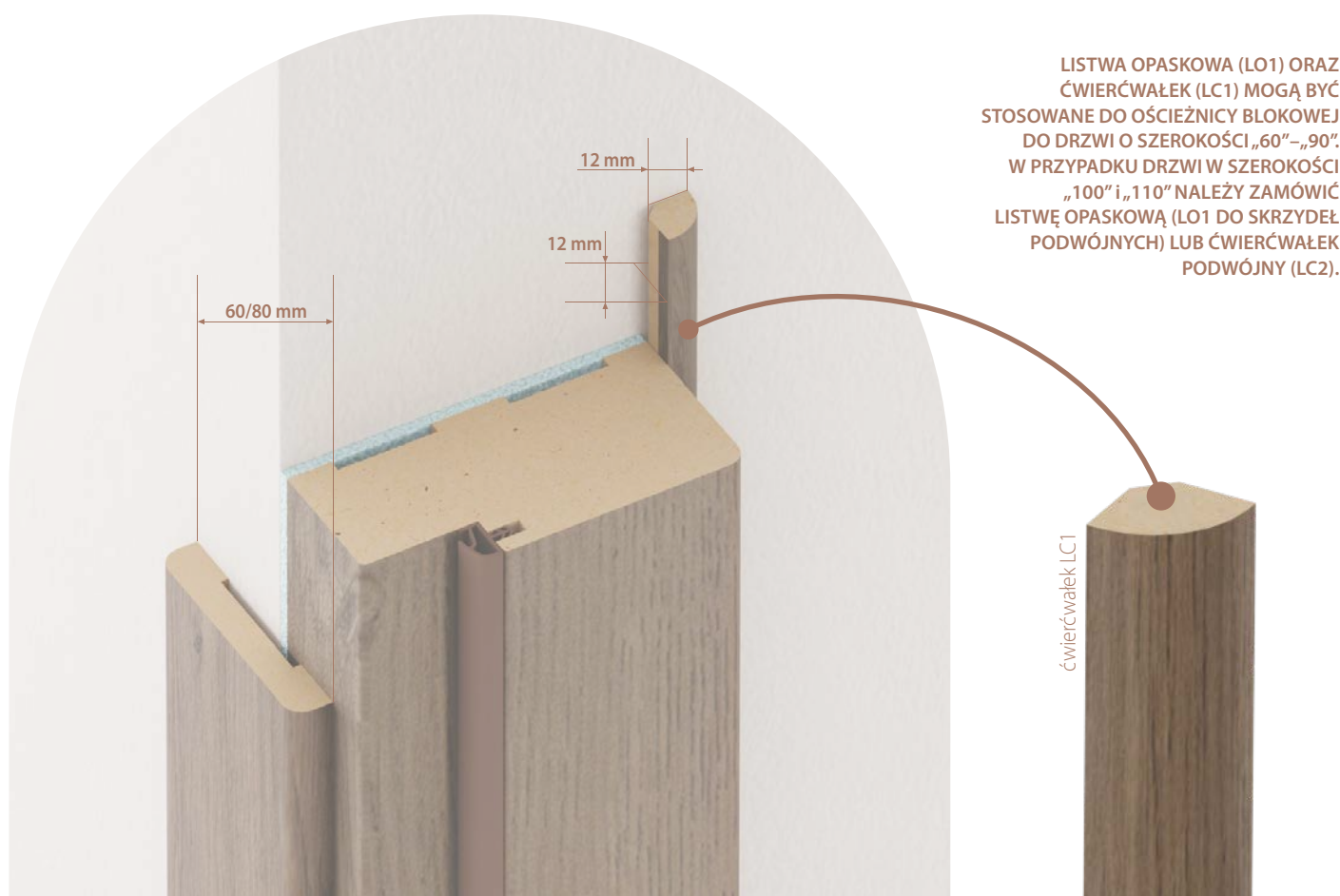

# Ościeznica regulowana

KRAJOWA OCENA TECHNICZNA ITB-KOT-2019/1221 WYDANIE 2

DO SKRZYDEŁ PRZYLGOWYCH [ORS1 / ORS8]



MONTAŻ  
OŚCIEŻNICY  
REGULOWANEJ



ZAWIAS



NASADKI NA  
ZAWIAS

## KONSTRUKCJA

- płyta MDF
- pokrycie – wszystkie okleiny z oferty EGO-LINE
- standardowo w zestawie z ościeżnicą komplet kątowników łączonych pod kątem 45°. Kątownik standardowy składa się z opaski płaskiej o szerokości 60 mm lub 80 mm oraz pióra o długości 30 mm. Istnieje możliwość domówienia osobnego kpl. kątownika z piórem o długości 50 mm (info. w tabeli dopłat).

## OŚCIEŻNICA DO SKRZYDEŁ O SZEROKOŚCI

- skrzydła pojedyncze – szerokość od „60” do „110”
- skrzydła podwójne – szerokość od „120” do „200”

## CENNIK OŚCIEŻNICY ORS1 / ORS8

symbol	gr. muru.	ENDURO/ ENDURO PLUS/ ENDURO 3D		symbol	gr. muru.	ENDURO/ ENDURO PLUS/ ENDURO 3D	
		netto/brutto	LAMINOLACK netto/brutto			netto/brutto	LAMINOLACK netto/brutto
A	75–94	391,00 / 480,93	448,00 / 551,04	L	300–319	635,00 / 781,05	737,00 / 906,51
B	95–114	400,00 / 492,00	464,00 / 570,72	M	320–339	644,00 / 792,12	749,00 / 921,27
C	120–139	420,00 / 516,60	486,00 / 597,78	N	340–359	744,00 / 915,12	865,00 / 1063,95
D	140–159	435,00 / 535,05	503,00 / 618,69	O	360–379	770,00 / 947,10	888,00 / 1092,24
E	160–179	461,00 / 567,03	529,00 / 650,67	P	380–399	806,00 / 991,38	930,00 / 1143,90
F	180–199	502,00 / 617,46	579,00 / 712,17	Q	400–419	843,00 / 1036,89	966,00 / 1188,18
G	200–219	517,00 / 635,91	603,00 / 741,69	R	420–439	876,00 / 1077,48	1001,00 / 1231,23
H	220–239	525,00 / 645,75	607,00 / 746,61	S	440–459	908,00 / 1116,84	1037,00 / 1275,51
I	240–259	537,00 / 660,51	622,00 / 765,06	T	460–479	941,00 / 1157,43	1071,00 / 1317,33
J	260–279	551,00 / 677,73	638,00 / 784,74	U	480–499*	970,00 / 1193,10	1103,00 / 1356,69
K	280–299	565,00 / 694,95	659,00 / 810,57				

\* ISTNIEJE MOŻLIWOŚĆ ZAMÓWIENIA OŚCIEŻNICY O GRUBOŚCI WIĘKSZEJ NIŻ 499 MM – W TYM CELU PROSIMY O KONTAKT Z DZIAŁEM HANDLOWYM.

## OPCJE DODATKOWE

	netto / brutto
• ościeżnice z naświetlami do 5 mb obwodu (bez przeszklenia)	wyłącznie na zapytanie
• ościeżnice do drzwi dwuskrzydłowych	cena ościeżnicy + 50%
• dodatkowy zawias do ościeżnicy w rozmiarach „60”–„80” (część ościeżnicowa)	6,00 / 7,38 zł szt.
• kątownik standardowy (pióro 30 mm) – cena za komplet	<ul style="list-style-type: none"> <li>• szerokość opaski 60 mm 167,00 / 205,41</li> <li>• szerokość opaski 80 mm 193,00 / 237,39</li> </ul>
• kątownik z dłuższym piórem + 20 mm (pióro 50 mm) – cena za komplet	<ul style="list-style-type: none"> <li>• szerokość opaski 60 mm 185,00 / 227,55</li> <li>• szerokość opaski 80 mm 207,00 / 254,61</li> </ul>
• obudowa muru (ościeżnica ślepa)	cena ościeżnicy

## WYMIARY SKRZYDŁA I OŚCIEŻNICY

		drzwi jednoskrzydłowe (mm)						drzwi dwuskrzydłowe (mm)									
		„60”	„70”	„80”	„90”	„100”	„110”	„120”	„130”	„140”	„150”	„160”	„170”	„180”	„190”	„200”	
s1	szerokość skrzydła	644	744	844	944	1044	1144	1278	1378	1478	1578	1678	1778	1878	1978	2078	
s2	szerokość otworu w murze	674	774	874	974	1074	1174	1310	1410	1510	1610	1710	1810	1910	2010	2110	
s3	szerokość zewnętrzna ościeżnicy	644	744	844	944	1044	1144	1280	1380	1480	1580	1680	1780	1880	1980	2080	
s4	szerokość w świetle ościeżnicy	600	700	800	900	1000	1100	1236	1336	1436	1536	1636	1736	1836	1936	2036	
s5	szerokość krycia ościeżnicy z opaską	60 mm [ORS1]	744	844	944	1044	1144	1244	1380	1480	1580	1680	1780	1880	1980	2080	2180
		80 mm [ORS8]	784	884	984	1084	1184	1284	1420	1520	1620	1720	1820	1920	2020	2120	2220
h1	wysokość skrzydła	2040															
h2	wysokość otworu w murze	2062															
h3	wysokość zewnętrzna ościeżnicy	2047															
h4	wysokość w świetle ościeżnicy	2025															
h5	wysokość krycia ościeżnicy z opaską	60 mm [ORS1]	2097														
		80 mm [ORS8]	2117														

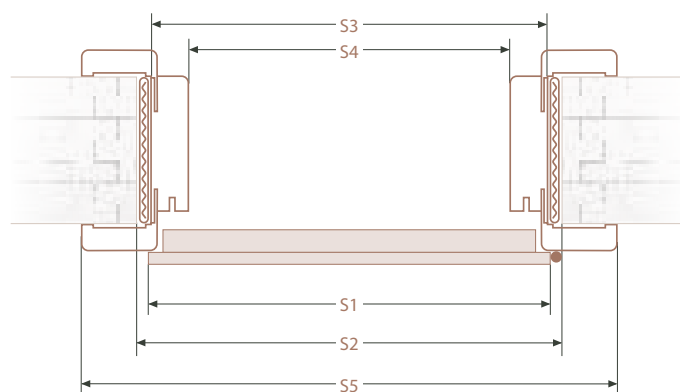
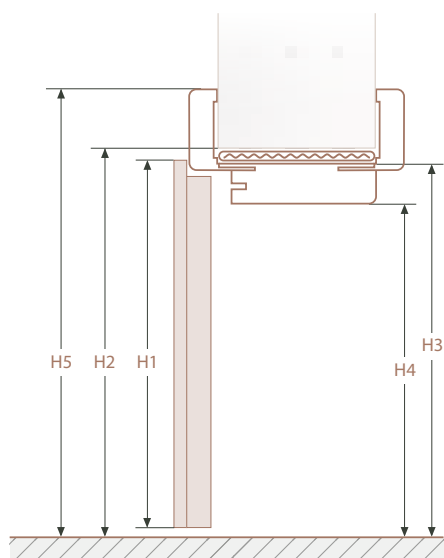

### ZAKRES OBEJMOWANIA MURU



ZMIANA  
ZAKRESU  
OŚCIEŻNICY

Ościeżnica regulowana wykonana jest w rozmiarach na grubość muru w przedziałach co 20 mm. Minimalna grubość muru wynosi 75 mm.

**UWAGA: ościeżnica posiada nafrezowania umożliwiające zmniejszenie jej zakresu obejmowania o 15 mm.** Ościeżnica od grubości muru 360 mm składa się z dwóch połączonych ze sobą elementów.

Ościeżnica dla  
grubości muru  
od 360 mm



# Ościeżnica regulowana

KRAJOWA OCENA TECHNICZNA ITB-KOT-2019/1221 WYDANIE 2

DO SKRZYDEŁ BEZPRZYLGOWYCH [ORS7 / ORS10 / ORS4]



## KONSTRUKCJA

- płyta MDF
- pokrycie – wszystkie okleiny z oferty EGO-LINE
- standardowo w zestawie z ościeżnicą komplet kątowników łączonych pod kątem 45° [ORS7] i [ORS10] lub 90° [ORS4]. Kątownik standardowy składa się z opaski płaskiej o szerokości 60 mm lub 80 mm oraz pióra o długości 30 mm. Istnieje możliwość domówienia osobnego kpl. kątownika z piórem o długości 50 mm (info. w tabeli dopłat).

## OŚCIEŻNICA DO SKRZYDEŁ O SZEROKOŚCI

- skrzydła pojedyncze – szerokość od „60” do „110”
- skrzydła podwójne – szerokość od „120” do „200”

## CENNIK OŚCIEŻNICY ORS7 / ORS10

symbol	gr. muru.	ENDURO/ ENDURO PLUS/ ENDURO 3D		symbol	gr. muru.	ENDURO/ ENDURO PLUS/ ENDURO 3D		LAMINOLACK	
		netto/brutto	netto/brutto			netto/brutto	netto/brutto		
A	75–94	776,00 / 954,48	810,00 / 996,30	L	300–319	1074,00 / 1321,02	1130,00 / 1389,90		
B	95–114	795,00 / 977,85	831,00 / 1022,13	M	320–339	1093,00 / 1344,39	1150,00 / 1414,50		
C	120–139	818,00 / 1006,14	857,00 / 1054,11	N	340–359	1147,00 / 1410,81	1212,00 / 1490,76		
D	140–159	837,00 / 1029,51	878,00 / 1079,94	O	360–379	1164,00 / 1431,72	1231,00 / 1514,13		
E	160–179	856,00 / 1052,88	898,00 / 1104,54	P	380–399	1183,00 / 1455,09	1251,00 / 1538,73		
F	180–199	880,00 / 1082,40	925,00 / 1137,75	Q	400–419	1202,00 / 1478,46	1272,00 / 1564,56		
G	200–219	898,00 / 1104,54	944,00 / 1161,12	R	420–439	1221,00 / 1501,83	1293,00 / 1590,39		
H	220–239	917,00 / 1127,91	965,00 / 1186,95	S	440–459	1263,00 / 1553,49	1337,00 / 1644,51		
I	240–259	936,00 / 1151,28	986,00 / 1212,78	T	460–479	1525,00 / 1875,75	1631,00 / 2006,13		
J	260–279	954,00 / 1173,42	1006,00 / 1237,38	U	480–499*	1552,00 / 1908,96	1660,00 / 2041,80		
K	280–299	993,00 / 1221,39	1047,00 / 1287,81						

\* ISTNIEJE MOŻLIWOŚĆ ZAMÓWIENIA OŚCIEŻNICY O GRUBOŚCI WIĘKSZEJ NIŻ 499 MM – W TYM CELU PROSIMY O KONTAKT Z DZIAŁEM HANDLOWYM.

## OPCJE DODATKOWE

	netto / brutto
• ościeżnica ORS4	cena ościeżnicy + 95zł netto
• ościeżnice z naświetlami do 5 mb obwodu (bez przeszklenia)	wyłącznie na zapytanie
• ościeżnice do drzwi dwuskrzydłowych	cena ościeżnicy + 50%
• dodatkowy zawias	125,00 / 153,75
• kątownik standardowy (pióro 30 mm) – cena za komplet	<ul style="list-style-type: none"> <li>• szerokość opaski 60 mm 167,00 / 205,41</li> <li>• szerokość opaski 80 mm 193,00 / 237,39</li> </ul>
• kątownik z dłuższym piórem + 20 mm (pióro 50 mm) – cena za komplet	<ul style="list-style-type: none"> <li>• szerokość opaski 60 mm 185,00 / 227,55</li> <li>• szerokość opaski 80 mm 207,00 / 254,61</li> </ul>

## WYMIARY SKRZYDŁA I OŚCIEŻNICY

		drzwi jednoskrzydłowe (mm)						drzwi dwuskrzydłowe (mm)									
		„60”	„70”	„80”	„90”	„100”	„110”	„120”	„130”	„140”	„150”	„160”	„170”	„180”	„190”	„200”	
s1	szerokość skrzydła	618	718	818	918	1018	1118	1239	1339	1439	1539	1639	1739	1839	1939	2039	
s2	szerokość otworu w murze	674	774	874	974	1074	1174	1294	1394	1494	1594	1694	1794	1894	1994	2094	
s3	szerokość zewnętrzna ościeżnicy	644	744	844	944	1044	1144	1264	1364	1464	1564	1664	1764	1864	1964	2064	
s4	szerokość w świetle ościeżnicy	600	700	800	900	1000	1100	1220	1320	1420	1520	1620	1720	1820	1920	2020	
s5	szerokość krycia ościeżnicy z opaską	60 mm [ORS7]	744	844	944	1044	1144	1244	1364	1464	1564	1664	1764	1864	1964	2064	2164
		80 mm [ORS10]	784	884	984	1084	1184	1284	1404	1504	1604	1704	1804	1904	2004	2104	2204
		80 mm [ORS4]															
h1	wysokość skrzydła	2027															
h2	wysokość otworu w murze	2062															
h3	wysokość zewnętrzna ościeżnicy	2047															
h4	wysokość w świetle ościeżnicy	2025															
h5	wysokość krycia ościeżnicy z opaską	60 mm [ORS7]	2097														
		80 mm [ORS10]	2117														
		80 mm [ORS4]															

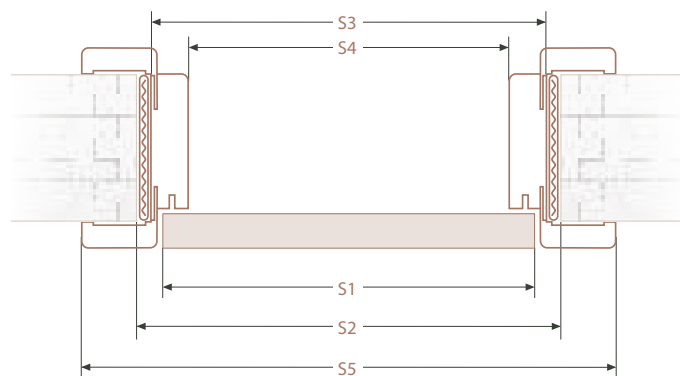
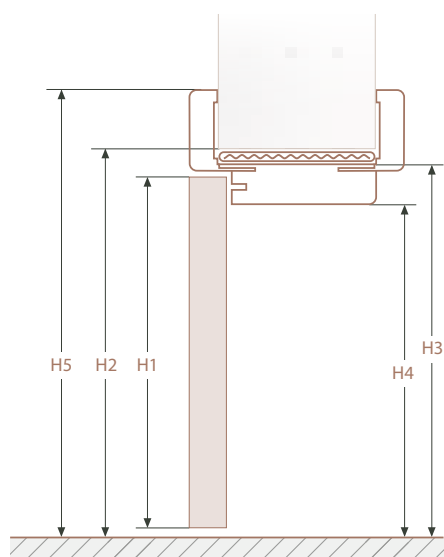

## ZAKRES OBEJMOWANIA MURU



ZMIANA  
ZAKRESU  
OŚCIEŻNICY

Ościeżnica regulowana wykonana jest w rozmiarach na grubość muru w przedziałach co 20 mm. Minimalna grubość muru wynosi 75 mm.

**UWAGA:** Dla grubości muru 75–85 należy zastosować ościeżnicę o wymiarze A (75–94). W tym wypadku należy skrócić kątownik w miejscu nafrezowania – w przeciwnym razie ościeżnica nie będzie przylegać obustronnie do muru. Ościeżnica od grubości muru 360 mm składa się z dwóch połączonych ze sobą elementów.



Ościeżnica dla grubości muru od 360 mm

Norma Decor 1 w systemie przesuwным w okleinie biały mat B739



## CENNIK

SZYNA	do drzwi pojedynczych	do drzwi podwójnych
	netto/brutto	netto/brutto
SZYNA – 200 cm	275,00 / 338,25	550,00 / 676,50

KARNISZ	karnisz do [ORS3] lub do systemu bez obudowy*		karnisz [ORS9]*	
	do drzwi pojedynczych	do drzwi podwójnych	do drzwi pojedynczych	do drzwi podwójnych
	netto/brutto	netto/brutto	netto/brutto	netto/brutto
ENDURO/PLUS/3D	160,00 / 196,80	320,00 / 393,60	175,00 / 215,25	351,00 / 431,73
ECO-FORNIR/LAMINOLACK	200,00 / 246,00	402,00 / 494,46	216,00 / 265,68	429,00 / 527,67
CPL 0,15 mm	240,00 / 295,20	483,00 / 594,09	258,00 / 317,34	506,00 / 622,38

\*UWAGA: CENA NIE ZAWIERA OBUDOWY MURU I ODBOJNICY. CENY OBUDOWY I ODBOJNICY ZNAJDUJĄ SIĘ PONIŻEJ ORAZ NA NASTĘPNEJ STRONIE.

## ELEMENTY SYSTEMU

szyna	szyna 200 cm montowana na kątowniku aluminiowym
karnisz	karnisz w kolorze skrzydła – montowany na szynie aluminiowej (dwa rodzaje w zależności od wysokości opaski maskującej zastosowanej w ościeżnicy – [ORS3] 60 mm lub [ORS9] 80 mm)

## OPCJE DODATKOWE

spowalniacz hydrauliczny BIAS	219,00 / 269,37	
odbojnica	ENDURO / PLUS / 3D	124,00 / 152,52
	ECO-FORNIR / LAMINOLACK	155,00 / 190,65
	CPL 0,15 MM	185,00 / 227,55
zamek hakowy w kolorze chrom, satyna, złoto, czarny dopłata zawiera: zamek hakowy, klucz łamany lub pokrętko do WC łamane	KLUCZ	192,00 / 236,16
	WC	229,00 / 281,67
blacha zaczepowa	18,00 / 22,14	



blacha zaczepowa z regulacją

zamek magnetyczny



zawiasy chowane

kolorystyka: biały, chrom satyna, złoty, czarny

49,00 / 60,27 dopłata do zmiany koloru okuć – komplet: 2 zawiasy + blacha zaczepowa + zamek do skrzydeł bezprzylgowych



obrzeże w innym kolorze niż kolor skrzydła  
(dąb hamilton naturalny, biały alpejski lub czarny mat)

69,00 / 84,87

## BLACHY KICK I PUSH

- materiał: stal nierdzewna szlifowana
- wymiary: szerokość dopasowana do szerokości drzwi, wysokość 300 mm, grubość 0,6 mm
- cena za komplet na dwie strony skrzydła



panel górny z otworem na klamkę

290,00 / 356,70

panel dolny, prosty

290,00 / 356,70

panel dolny z podcięciem  
(podcięcie – wysokość: 15 mm)

320,00 / 393,60

panel dolny z otworami na tuleje\*  
(tuleje wentylacyjne –  $\varnothing$  40 mm)

320,00 / 393,60

panel dolny z kratką wentylacyjną  
(wymiary kratki: 430 x 110 mm)

420,00 / 516,60

\* tuleje wentylacyjne – średnica: 40 mm (w zależności od szerokości skrzydła stosuje się inną liczbę tulei wentylacyjnych: „60” – 3 tuleje / „70” – 4 tuleje / „80” – 5 tulei / „90” – „110” – 6 tulei)

# EGO LINE®

www.egodrzwi.pl



DYSTRYBUTOR:



Wszelkie informacje zawarte w katalogu nie stanowią oferty w rozumieniu Kodeksu Cywilnego i są publikowane wyłącznie dla celów informacyjnych. Producent zastrzega sobie prawo do zmian.

UWAGA! Ze względu na użytą technikę druku, kolory produktów przedstawionych w katalogu mogą różnić się od oryginału. Wszystkie prawa autorskie zastrzeżone. Kopiowanie i publikacja katalogu na stronach internetowych oraz w innych środkach masowego przekazu zabroniona bez pisemnej zgody BEL-POL.

KOLEKCJA  
EGO-LINE

2025

BY **BEL-POL**  
PODŁOGI • DRZWI • PANELE